

Varenummer: 03705020
 Beskrivelse: Fluro ledhoved BRM 20 L
 venstregevind med kuglelejer

Mål

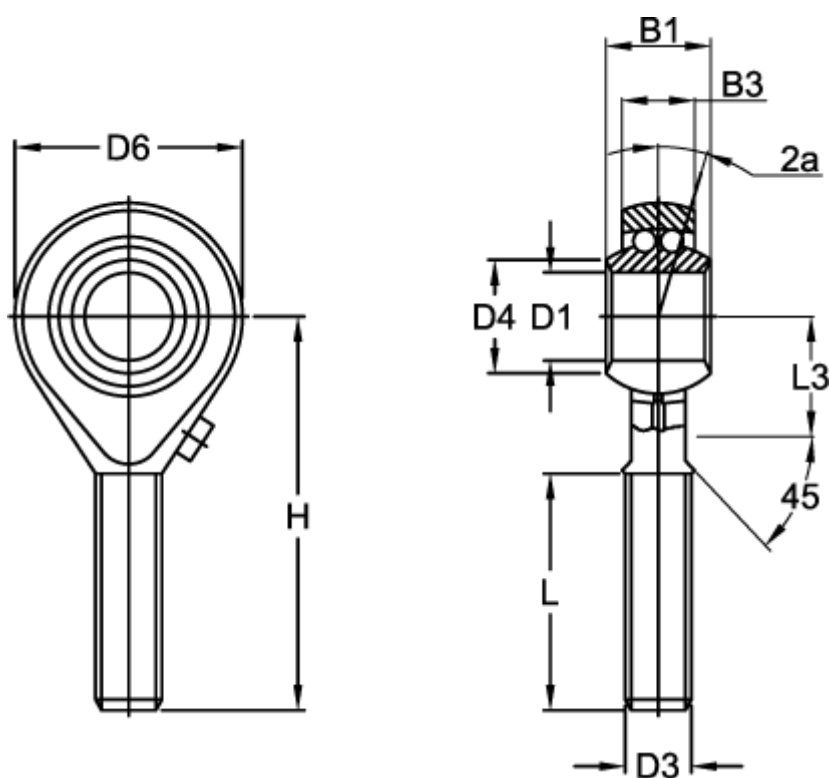

B1	= 25	L	= 47
B3	= 18.00	L3	= 28
D1	= 20	Max o/min	= 825
D3	= M20x1,5	Statisk belastning (N)	= 3450
D4	= 24.5	Vinkel 2a	= 7.0
D6	= 50	Vægt (kg)	= 0.338
Dynamisk belastning C (N)	= 7900.0		
H	= 78		